

**STRUCTURE
ACCROBRANCHE
SANS FONDATIONS**



PARC AVENTURE SANS FONDATIONS

Parcs dotés de dispositifs de mobilité

- Les parcs sans fondations sont connus pour leur **facilité d'installation et de démontage** sur terrain plat, sans fondation, ce qui rend l'**installation rentable** et permet de les déplacer si nécessaire.
- Ils n'ont pas besoin de câbles de contreventement externes, ce qui **garantit la sécurité** et l'accessibilité du périmètre du parc.
- Ces parcs mobiles sont **modulaires**, ce qui permet de les agrandir facilement et d'y ajouter des éléments tels que des murs d'escalade, des jeux verticaux et des tyroliennes. Ils peuvent être installés à l'**intérieur** ou à l'**extérieur** sans affecter les structures existantes, ce qui **élimine la nécessité d'obtenir des permis de travail spéciaux**.
- Chaque poteau peut accueillir une ou deux plates-formes avec des options de hauteur réglable et des lignes de vie de sécurité continues.
- Les options de **conception personnalisée** comprennent le nombre de poteaux, la hauteur des plates-formes, l'installation à l'intérieur ou à l'extérieur et la présence de tyroliennes, ce qui influe sur le budget global.
- La hauteur maximale varie de 6 à 8,5 mètres, et la hauteur des plates-formes de 0,5 à 5,30 mètres.
- La longueur totale du parcours dépend des modules choisis, avec généralement une longueur de parcours de 50 mètres, une longueur de parc de 20 à 30 mètres et une largeur de 8 mètres.
- L'accès au parc se fait par des ponts suspendus, des rampes ou des jeux d'échelles.
- Les participants, généralement âgés de 4 ans et plus et ayant des capacités physiques normales, peuvent profiter de ces parcs tout au long de l'année, ce qui les rend **idéaux pour les lieux de divertissement** tels que les centres de jeux, les centres commerciaux, les hôtels, les camps et les parcs.
- Le système d'assurance continu **garantit la sécurité des utilisateurs dans tout le parc**, y compris pendant les activités de tyrolienne, ce qui réduit considérablement le risque d'accident.
- Le système d'assurance est conçu pour intégrer des tyroliennes finales ou intermédiaires dans le cadre des mesures de sécurité.
- La production du parc prend **environ un mois** à partir de la signature du contrat, et l'installation se fait en **3 à 5 jours**.



TYPE DE STRUCTURE

DEUX NIVEAUX, STRUCTURE CARRÉE SUR POTEAUX RONDS

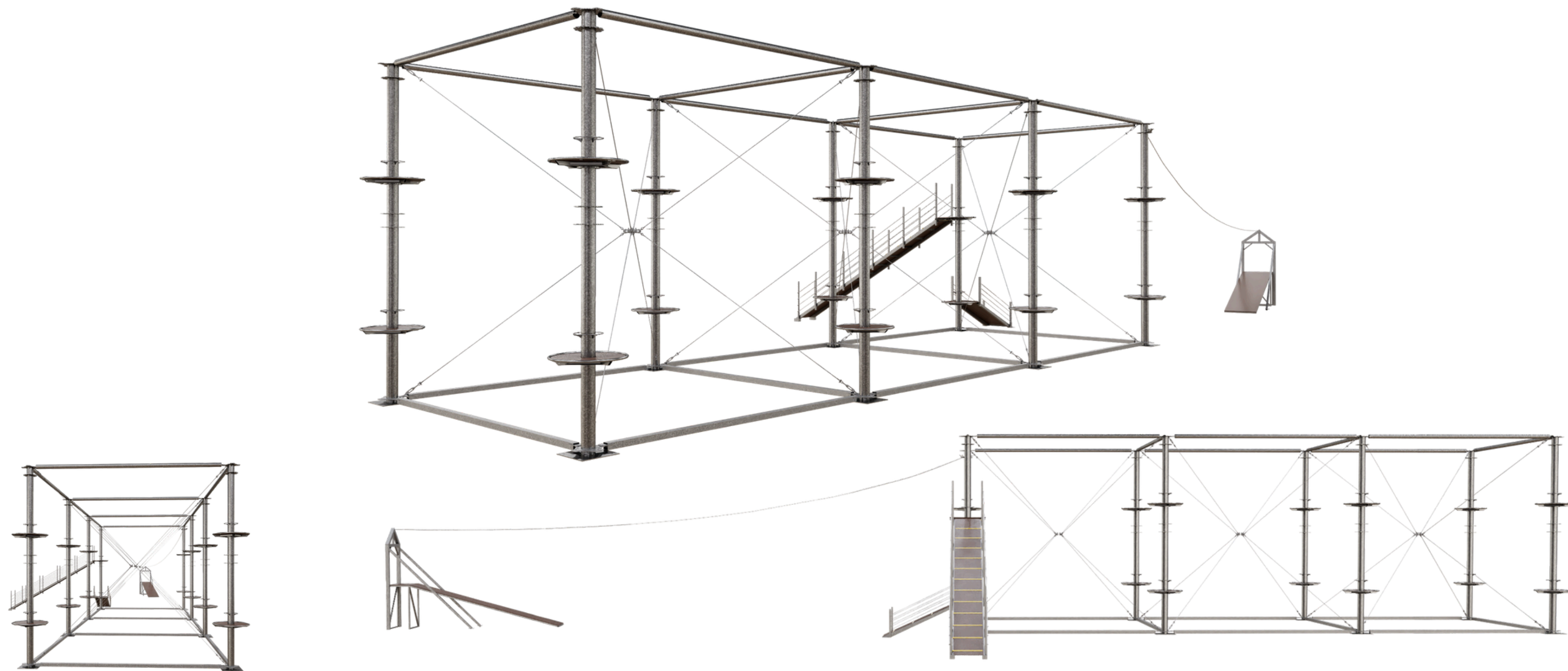

DÉTAILS DES STRUCTURES, POTEAUX RONDS

Ce parc est conçu avec des poteaux en acier à section circulaire. Le principal avantage de ce type de poteaux et de ces tuyaux de compression est la légèreté et la robustesse.

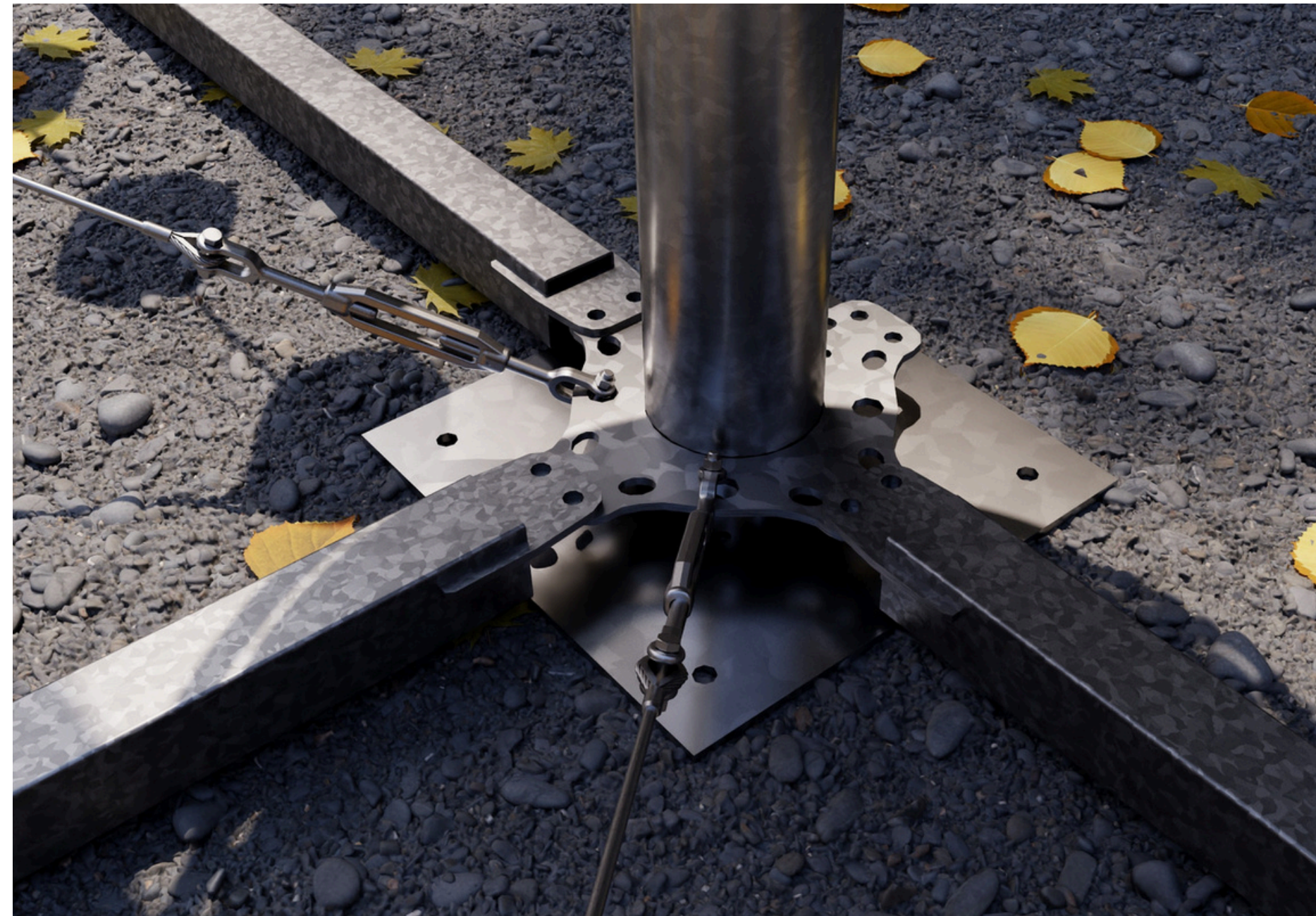

UN NIVEAU, STRUCTURE CARRÉ ET POTEAUX RONDS

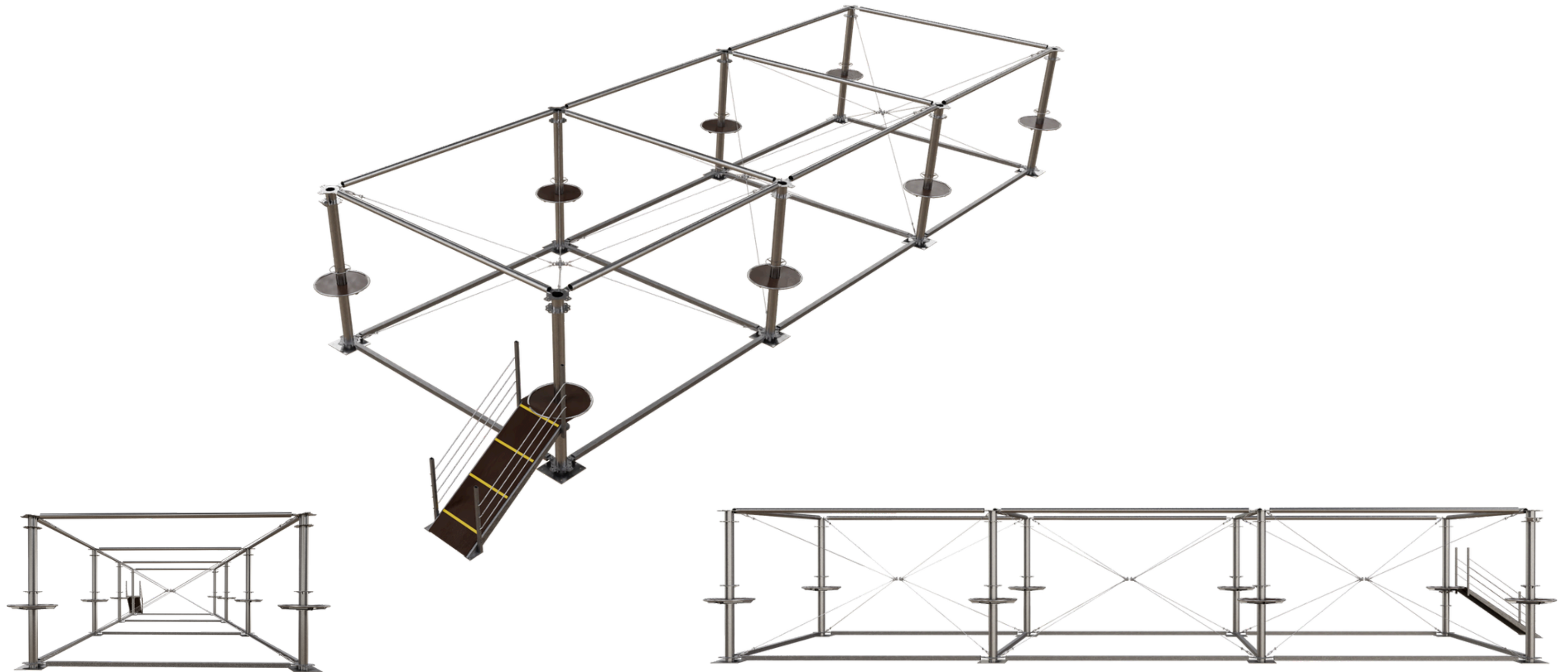

TROIS NIVEAUX, STRUCTURE TRIANGLE ET POTEAUX RONDS

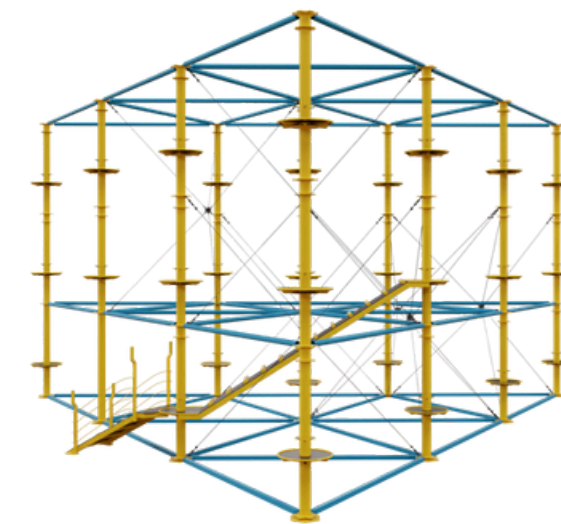
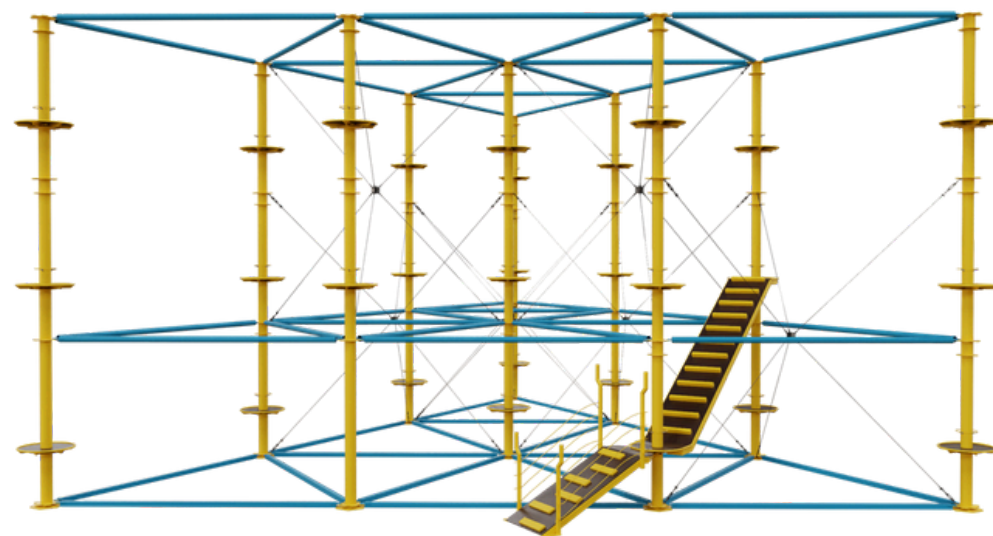
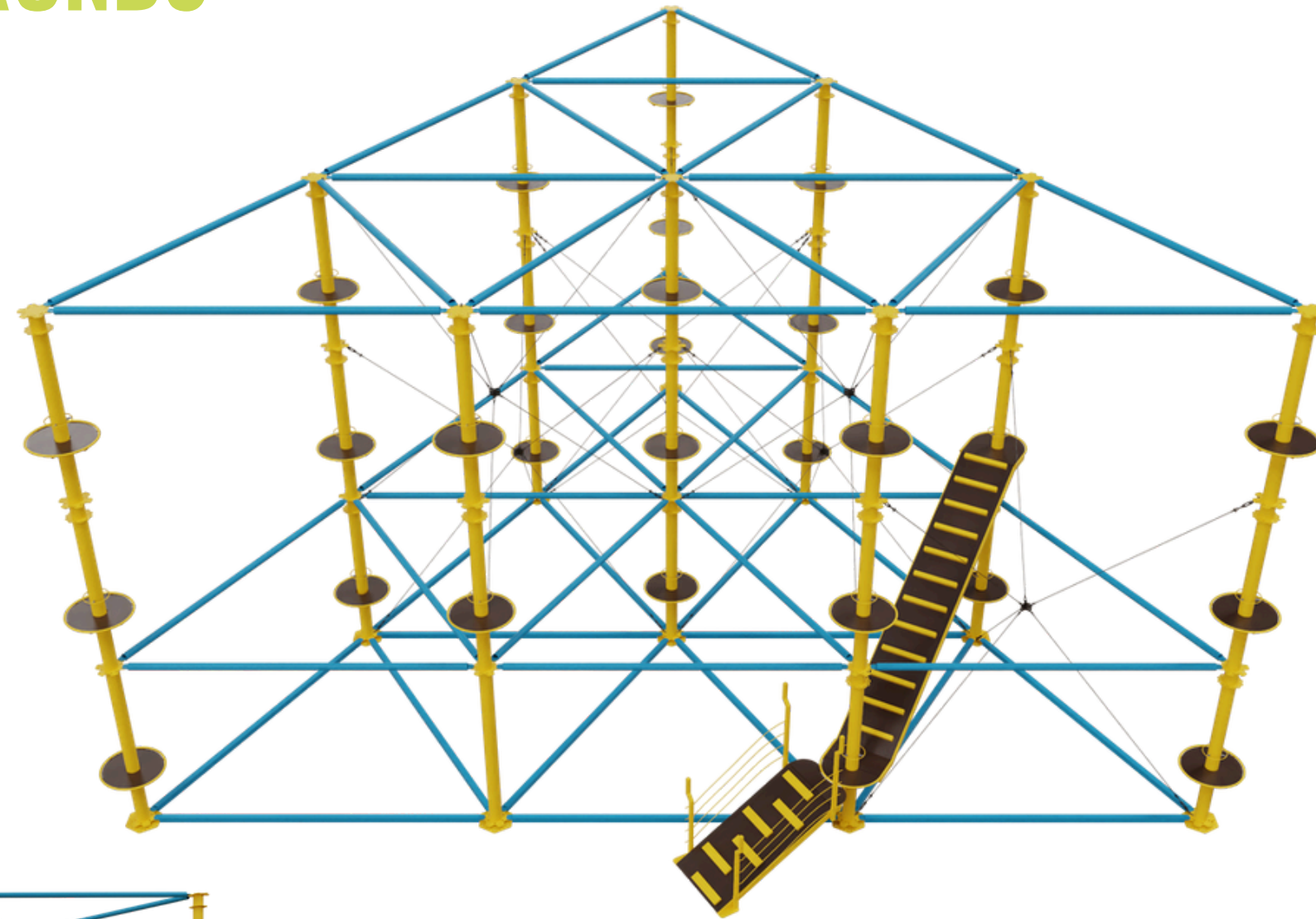

TROIS NIVEAUX, STRUCTURE HEXAGONALE ET POTEAUX RONDS

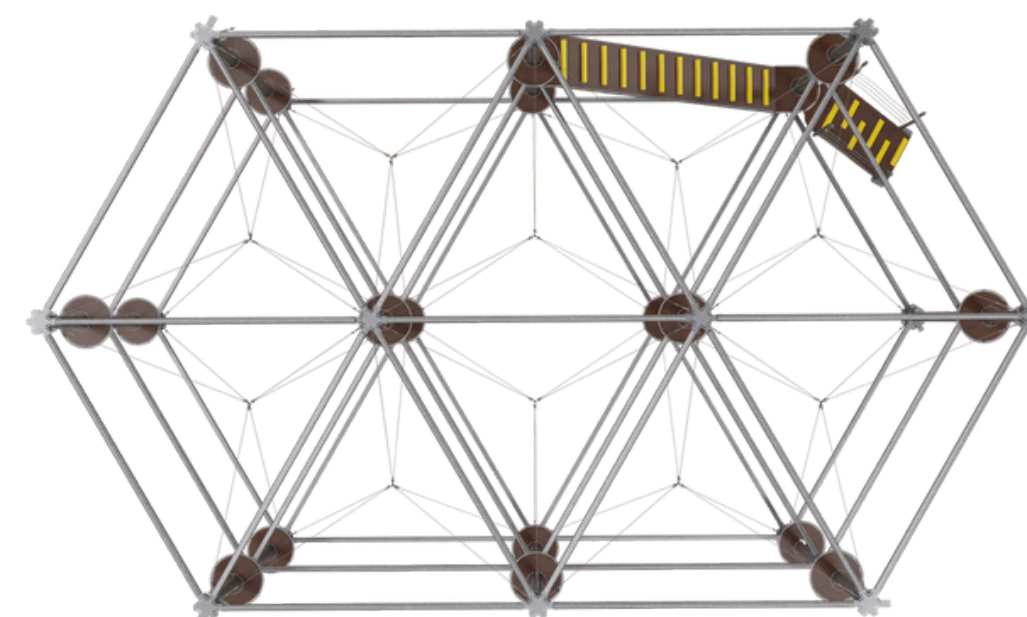
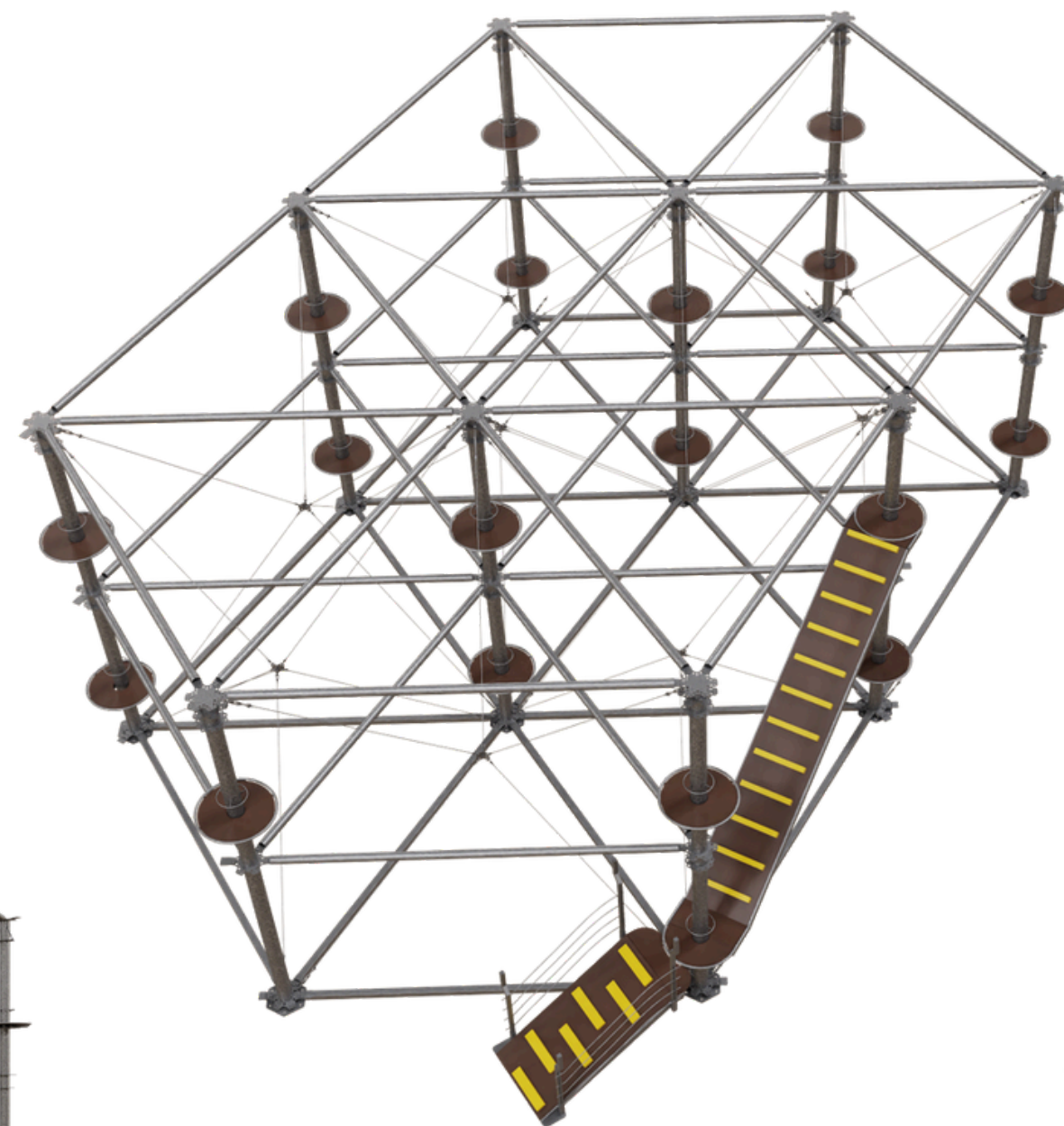
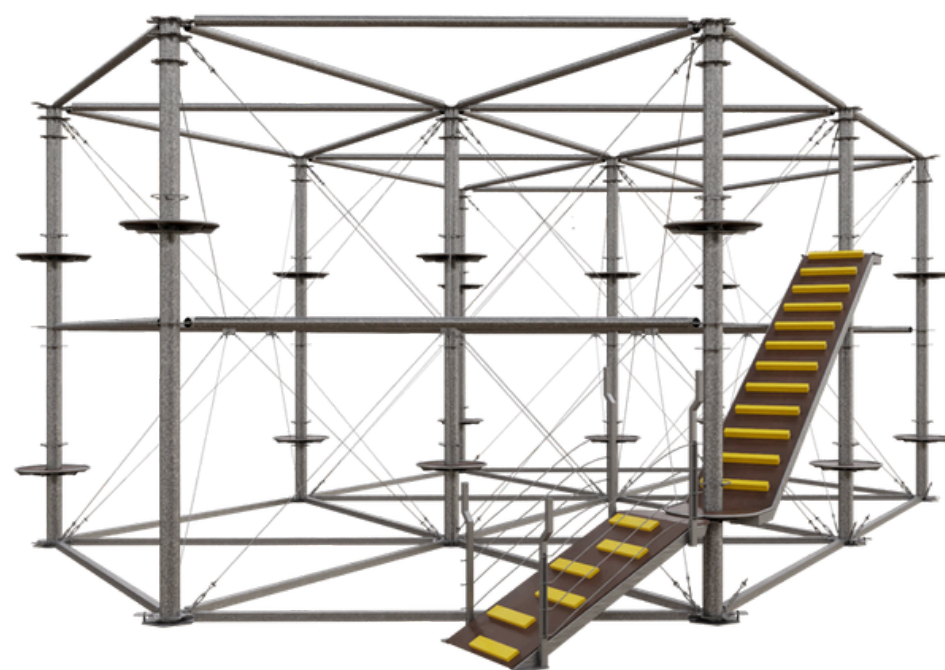

DÉTAILS DES STRUCTURES SUR POTEAUX CARRÉS

Cette structure se compose de poteaux en acier à section carrée, recouverts de panneaux de bois pour se fondre dans l'environnement extérieur. Les tuyaux de compression ont une section circulaire pour une plus grande durabilité.

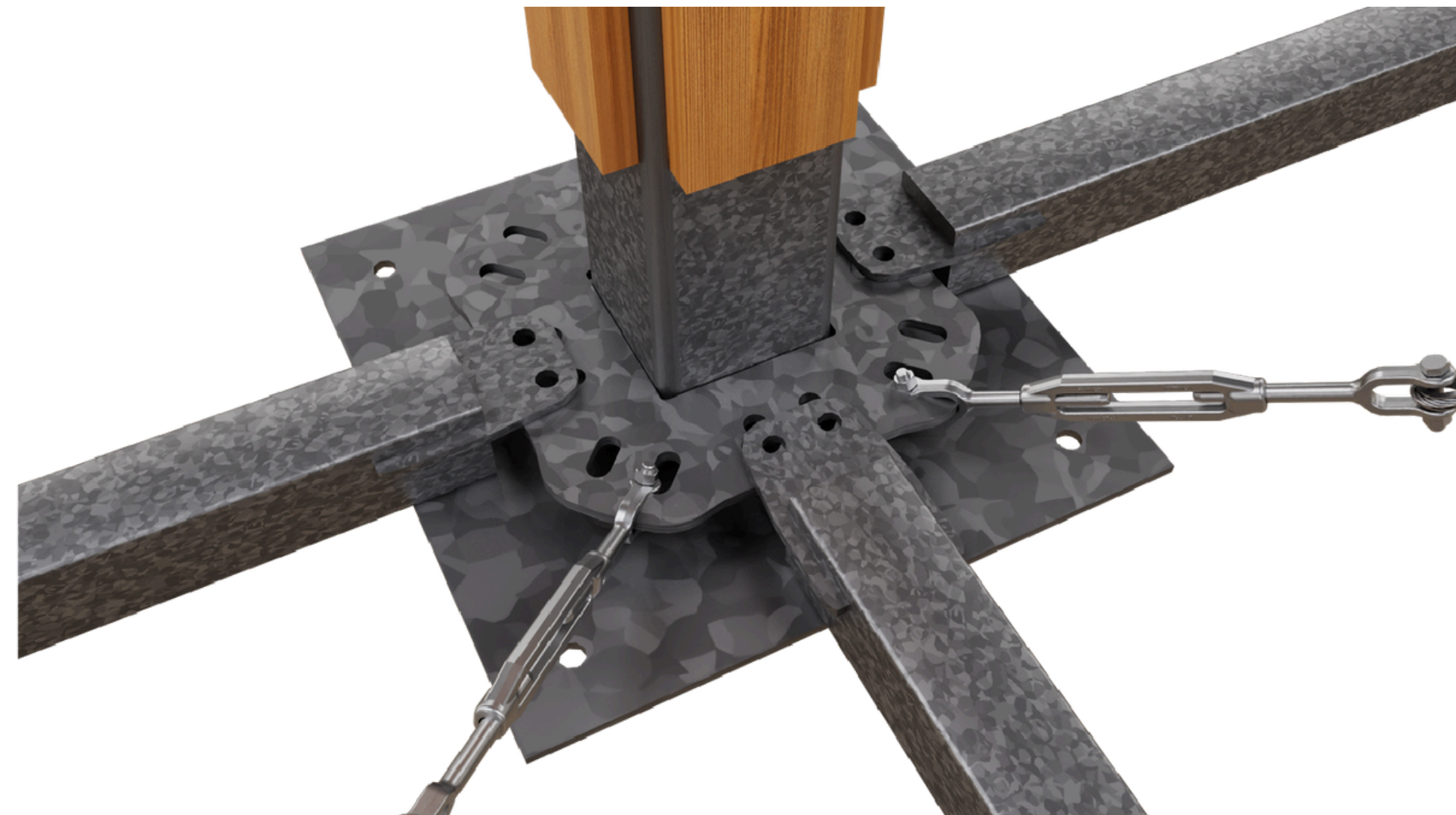

DEUX NIVEAUX, STRUCTURE CARRÉE SUR POTEAUX CARRÉS

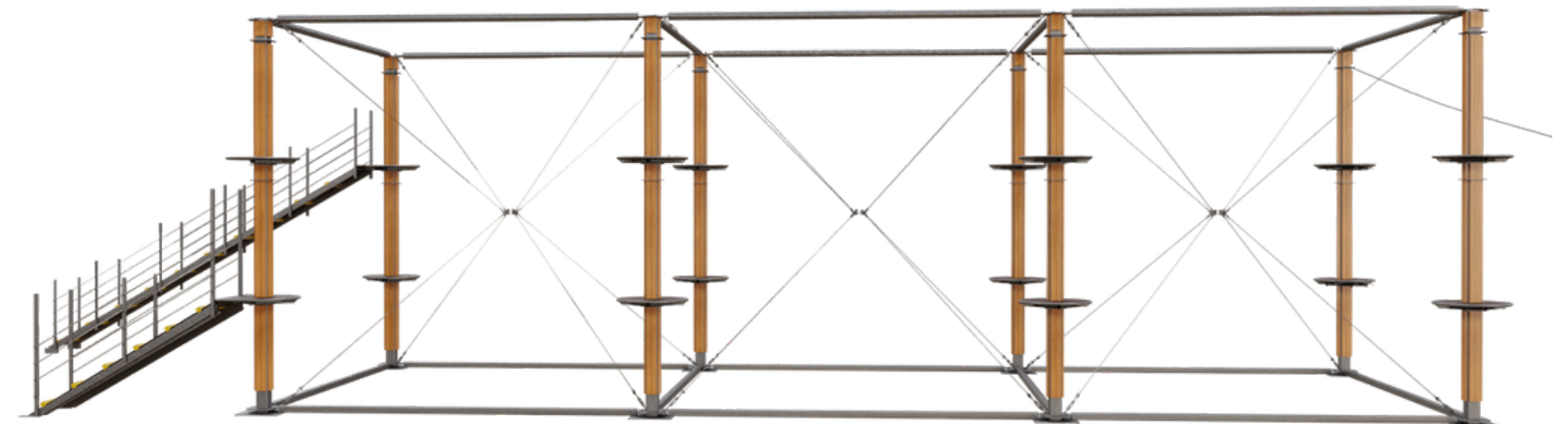
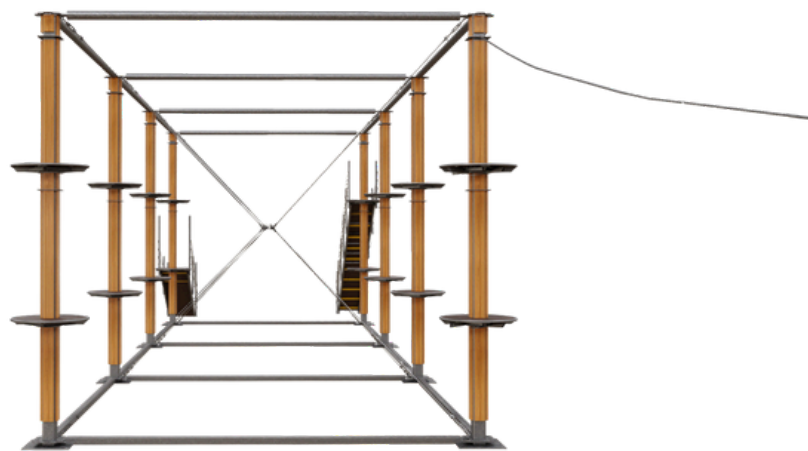
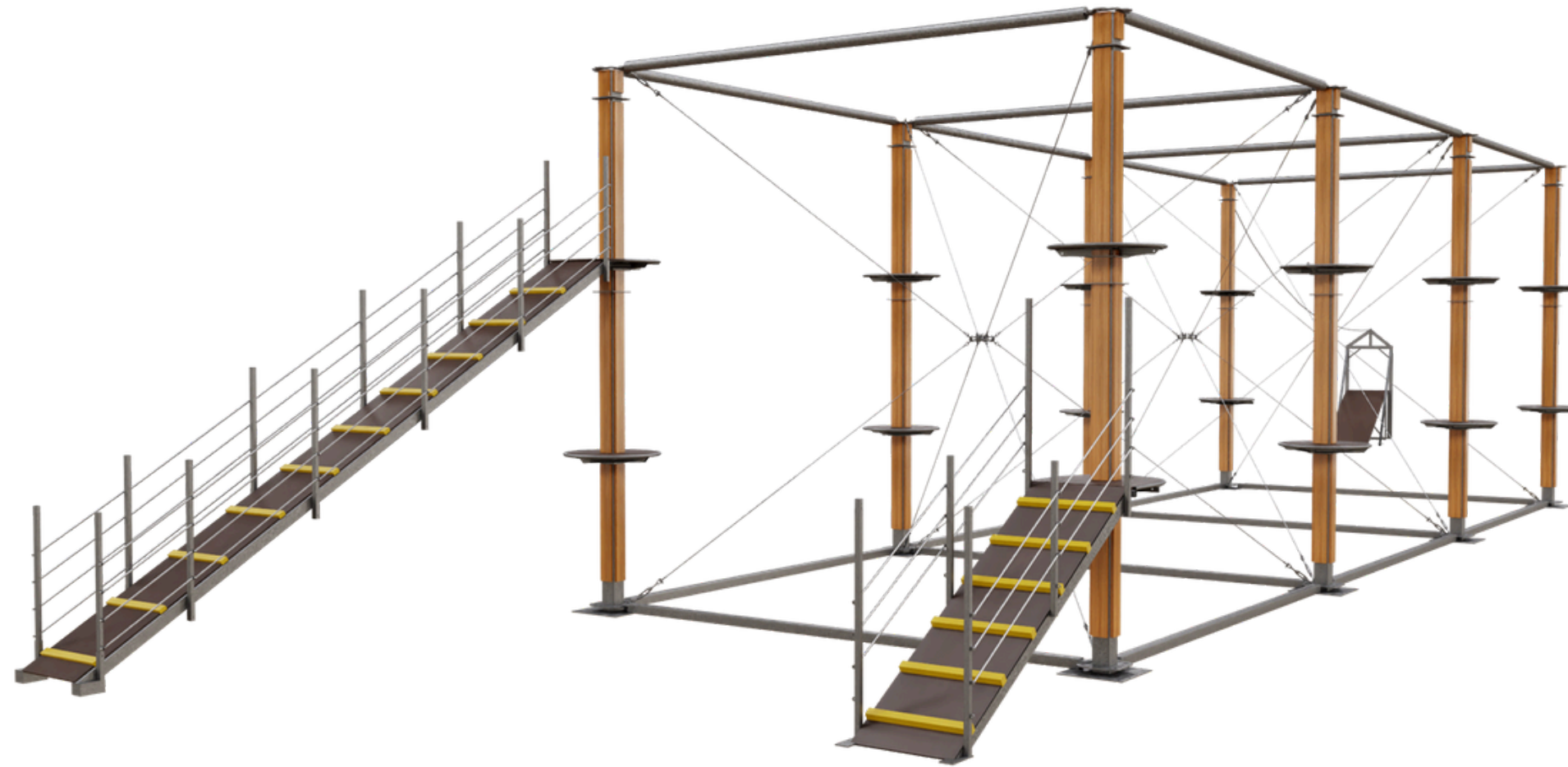

EXEMPLES DE STRUCTURES CARRÉES SANS FONDATIONS

Avantages de la structure de type carré

- Conception modulaire : expansion facile
- Un ou plusieurs niveaux possibles
- Meilleur parcours linéaire
- Fonctionnement optimisé du système d'assurance continu

6 poteaux

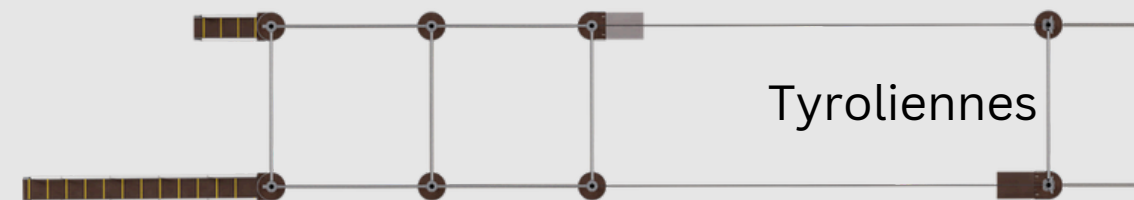

8 poteaux

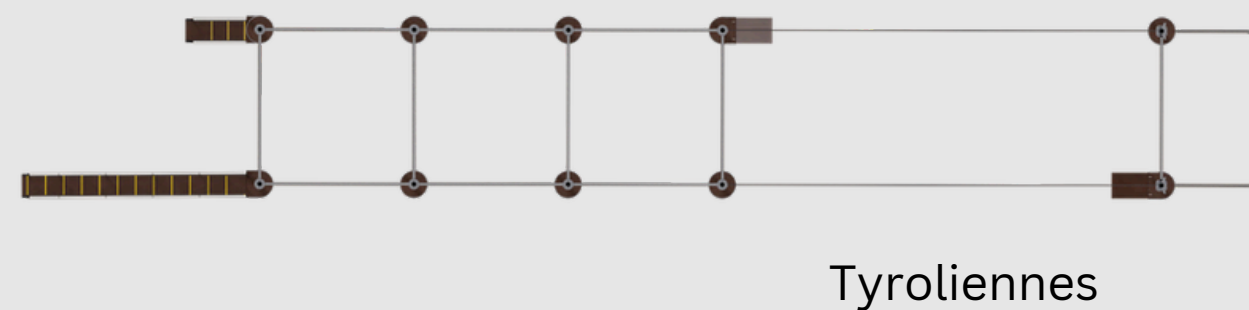

13 poteaux

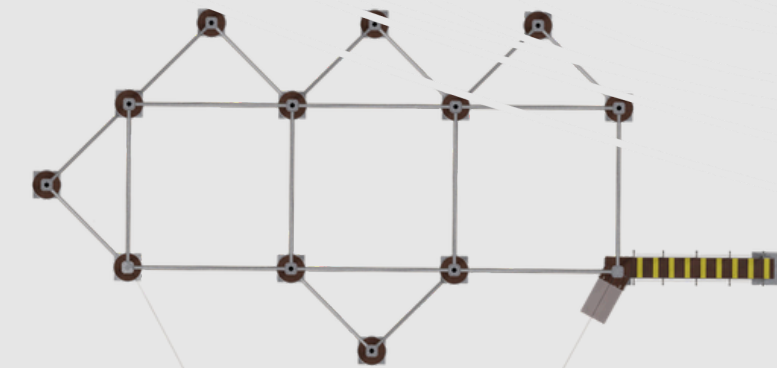

Tyroliennes

8 poteaux

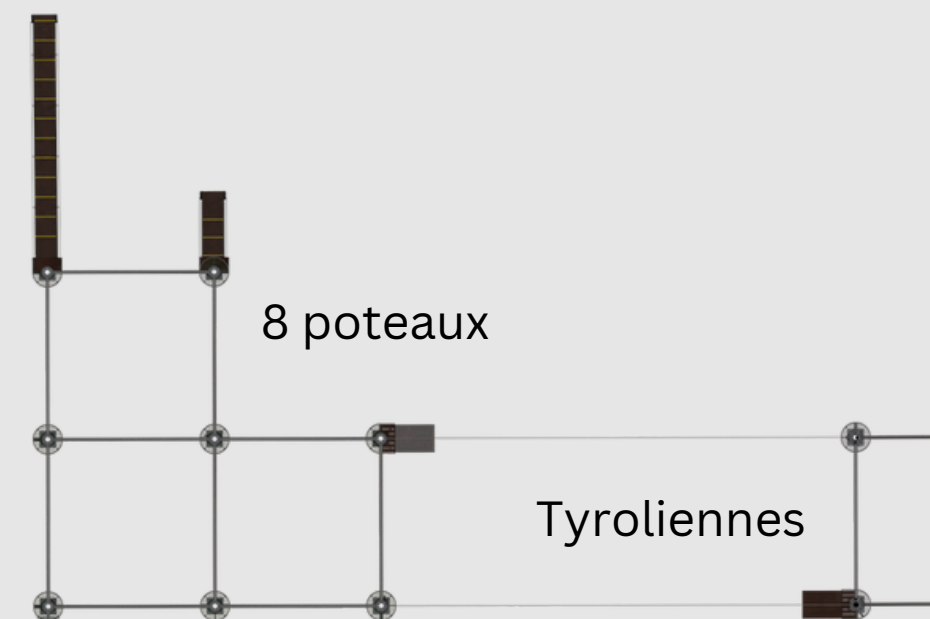

Tyroliennes

STRUCTURES HEXAGONALES SANS FONDATIONS

Les structures hexagonales et carrées sont constituées de sections individuelles qui peuvent être placées les unes à côté des autres afin d'élargir le chemin horizontalement et verticalement.

Les angles des sections forment des plates-formes et celles-ci sont reliées par différents jeux.

Avantages de la conception hexagonale

- Conception modulaire pour une expansion verticale et horizontale aisée
- Un ou plusieurs niveaux
- Meilleure conception multidirectionnelle (déplacements dans plusieurs directions)
- Plus grande proportion de participants par surface occupée

6 poteaux

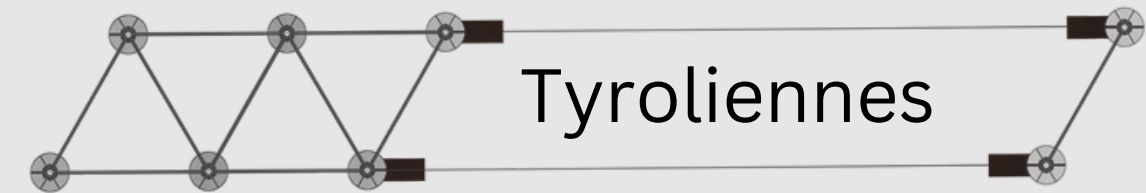

7 poteaux

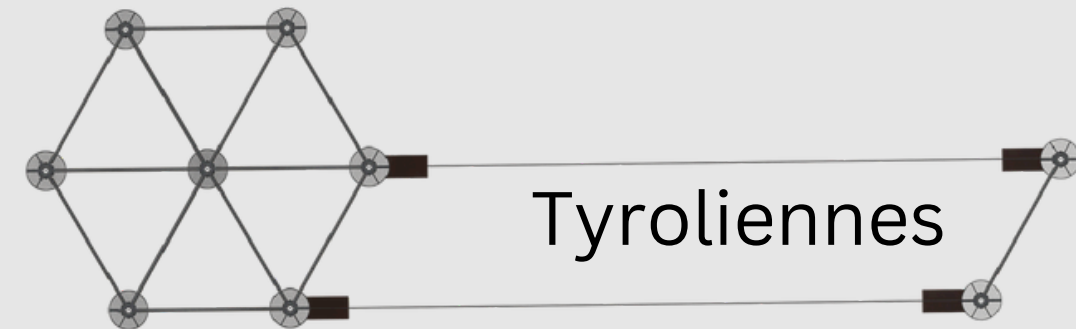

10 poteaux

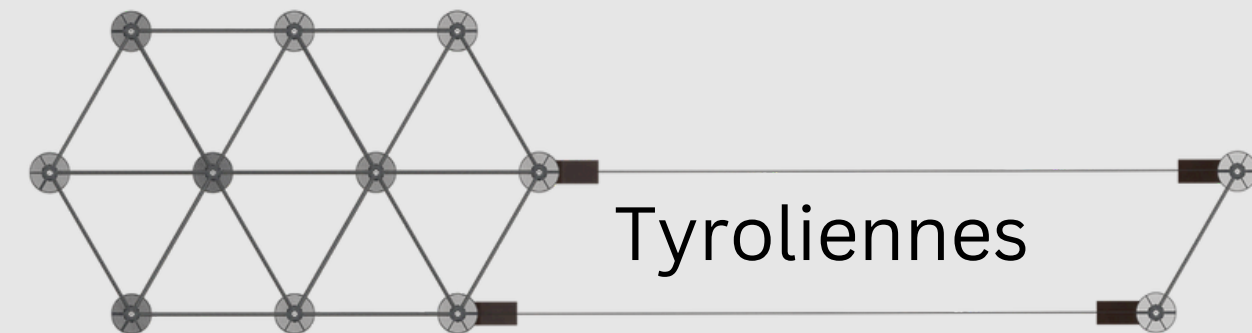

COULEURS

En ajoutant des couleurs spéciales aux structures en acier, on peut créer des environnements très différents. Nous proposons une large gamme de couleurs attrayantes pour l'acier, tant pour les poteaux que pour les longerons.

L'intégration de certaines couleurs dans la conception des parcs aventure améliore l'expérience globale en exploitant les effets psychologiques des couleurs, ce qui rend l'aventure à la fois mentalement stimulante et visuellement fascinante.

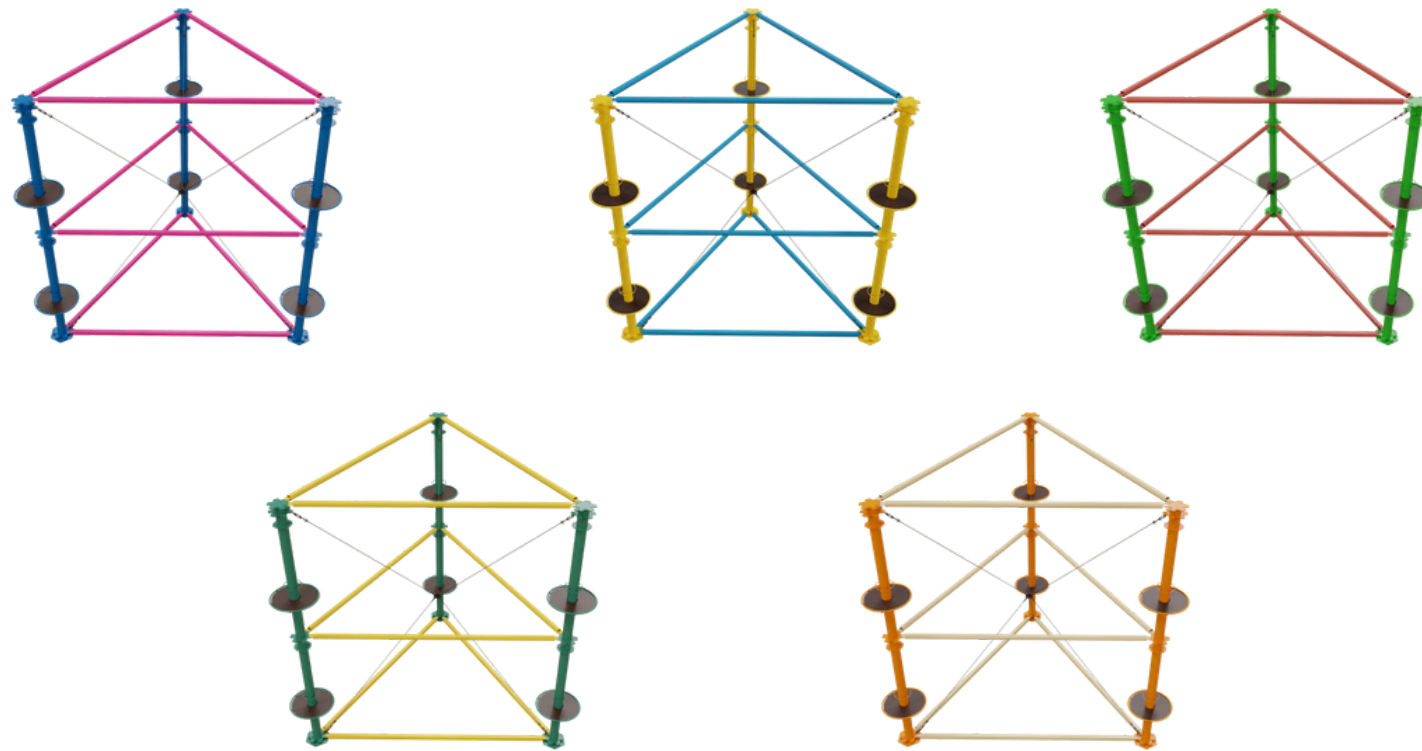

Exemples de couleur sur les structures



Certaines couleurs sont disponibles en mat ou brillant

EXEMPLES DE PARCS AVEC NOS STRUCTURES

STRUCTURES CARRÉES, UN NIVEAU, 8 POTEAUX

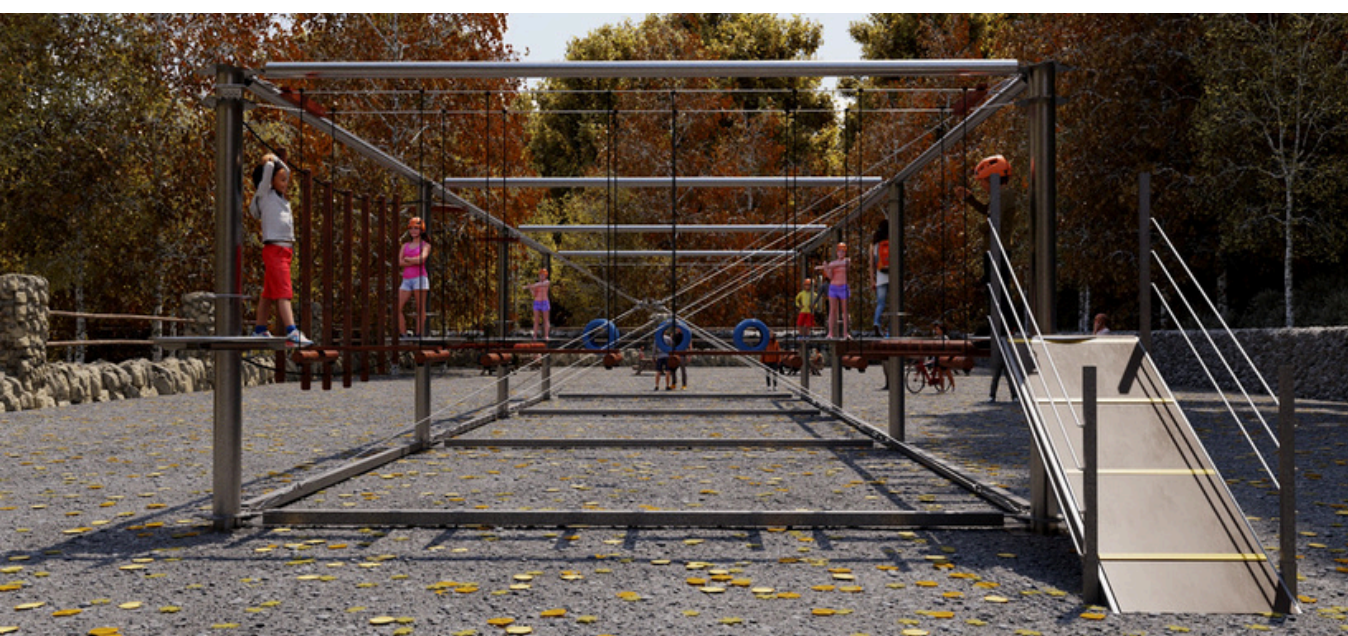

EXEMPLES DE PARCS AVEC NOS STRUCTURES

STRUCTURES CARRÉES, DEUX NIVEAUX, 8 POTEAUX + UNE TYROLIENNE



NOS RÉALISATIONS

Nous avons réalisé des projets de parcs aventure dans le monde entier, y compris des parcs intérieurs dans des centres commerciaux ou en plein air, tous sans fondations. L'avantage de ces structures est qu'elles peuvent être installées dans des endroits où les fondations traditionnelles ne sont pas réalisables en raison de diverses contraintes.



Parc de jeux extérieur Lozoya, Madrid, Espagne



Parc aventure enfant San Fernando, Cadiz, Espagne

Parc d'aventures autoporté sans fondations, situé en face du centre commercial Bahía Sur et offrant une vue impressionnante sur la baie de Cadix, en Espagne. Conçu pour les enfants de 4 ans et plus. Il est composé d'une structure en "L" à 8 poteaux (vue du dessus), comprenant 8 parcours de cordes, avec un circuit de plein-pied auquel on accède par une rampe. L'ensemble du parcours est sécurisé par le système d'assurance continu Clic-It Rider.

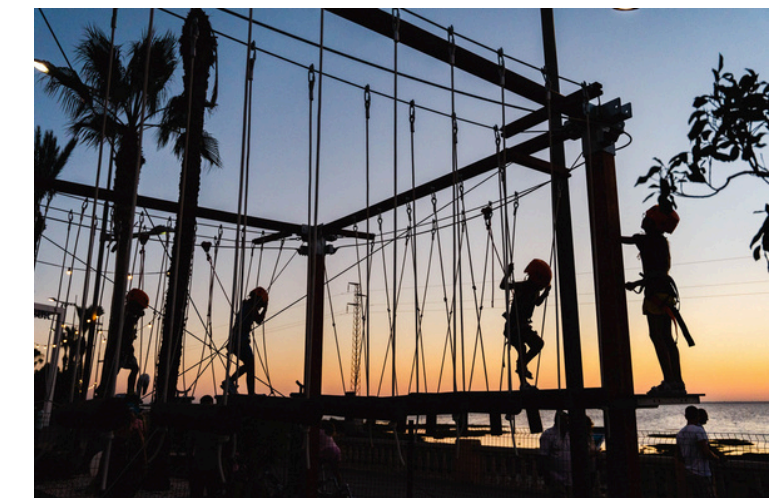
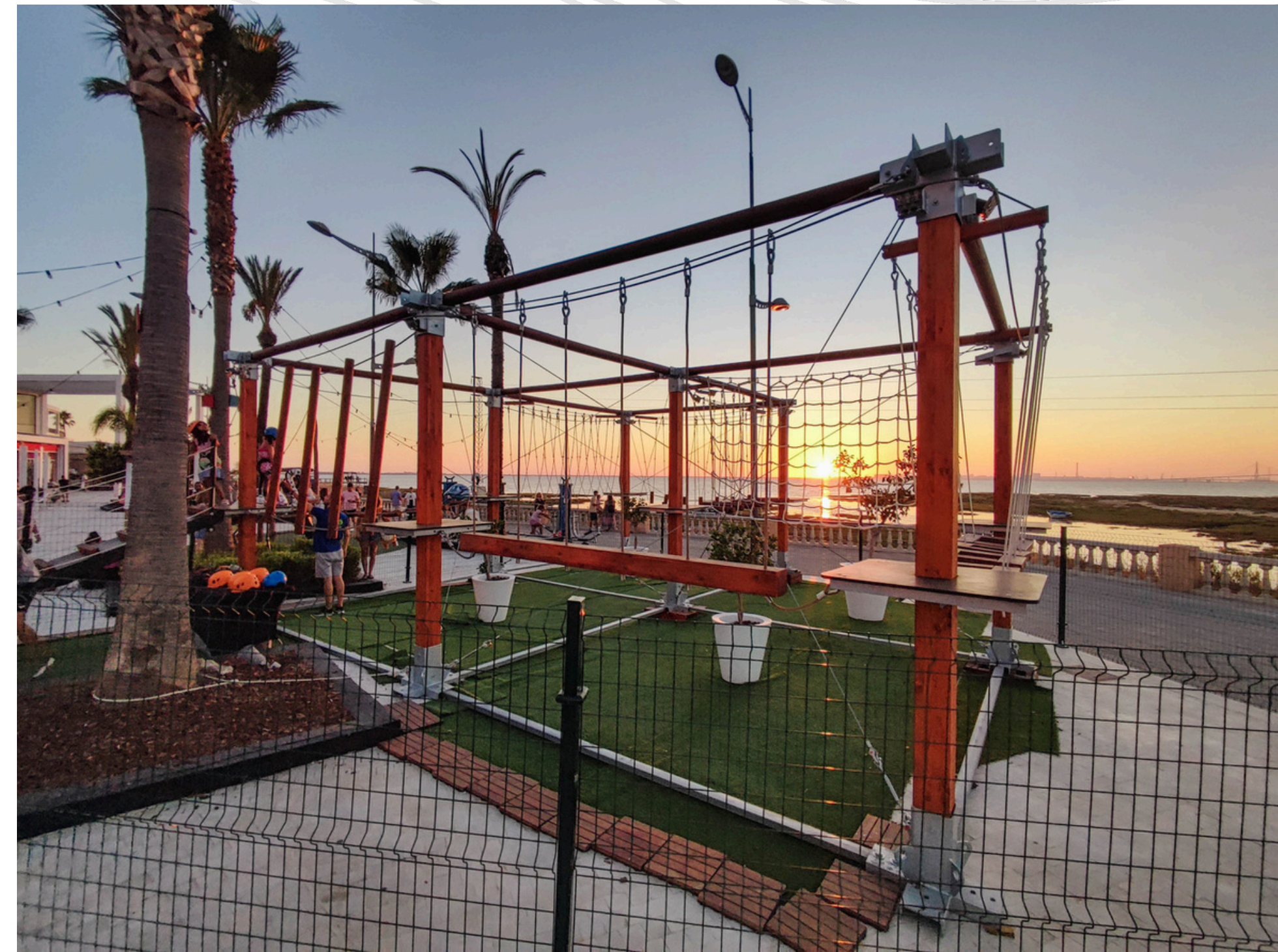

PARC AVENTURE INTÉRIEUR ÉRIEUR CARACAS, VENEZUELA



PARC INTÉRIEUR

MALAGA - SPAIN



PARC AVENTURE THÈME "JUNGLE"



PARC AVENTURE INTÉRIEUR LA RIOJA, ESPAGNE



PARC EXTÉRIEUR BARCELONE, ESPAGNE

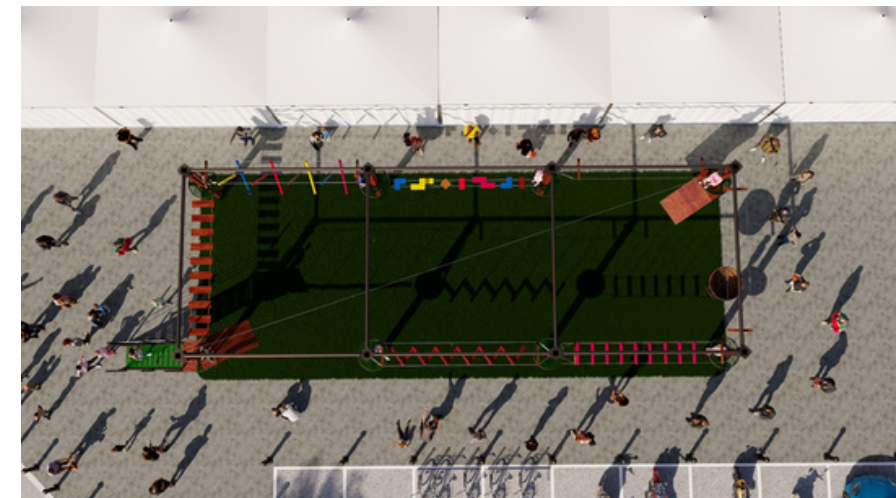

CONTACT



Benjamin PELISSIER
(+33) 6 18 59 39 26



bpelissier@accrosconcept.com

